

Contenitore isotermico per bevande QC20 16/1/2023 rev0



Contenitore isotermico per il trasporto e la distribuzione di liquidi a temperatura controllata

- Marca: MELFORM
- Paese d'origine: ITALIA
- Codice doganale: 39231090
- Compatibile al contatto alimentare
- Colore: melange grigio/blù
- Capacità: 19 litri.
- Tecnologia: rotazionale
- Garanzia: 24 mesi
- Completamente riciclabile al termine della vita operativa.
- Impilabile e facilmente movimentabile

MATERIALI DI FABBRICAZIONE

Polietilene	pareti interne ed esterne del contenitore e del coperchio; adatto al contatto alimentare	Poliuretano	materiale isolante tra le pareti del contenitore e del coperchio; privo di CFC e HCFC
Gomma siliconica	guarnizione	Poliammide e Polipropilene	rubinetto
Acciaio inox	chiusure		

Modello	Codice	Codice EAN	Dim. esterne (mm)	Dim. interne (mm)	Capacità (l)	Peso (Kg)
QC20 melange	QC200011	8022949021344	295x465xh460		19	7,6
QC20 blù	QC200001	8022949021498				
QC20 rosso	QC200007	8022949021306				

CARATTERISTICHE PRODOTTO

	<p>Spazio sotto il rubinetto adatto a riempire agevolmente tazze o boli di dimensioni massime diam. 160 mm; altezza 94 mm, oppure diam. 120mm; altezza 124 mm.</p>		<p>Versione con canotto lungo, per consentire il riempimento di boli con diametro maggiore di 160mm</p>
	<p>Versione con tappo, utile nel caso di trasporto di alimenti liquidi (minestre, passati, ecc..).</p>		<p>Ampia apertura superiore per facilitare le operazioni di riempimento.</p>
	<p>Ganci di chiusura Melform in acciaio inox.</p>		<p>Dotato di valvola di sfiato regolabile.</p>
	<p>Struttura monoblocco, senza spigoli, giunzioni e saldature.</p>		<p>Guarnizione di tenuta del coperchio facilmente smontabile.</p>
	<p>Isolamento con schiuma poliuretana priva di CFC e HCFC.</p>	<p>°C</p>	<p>Contenitore garantito per l'utilizzo: da -30°C a +85°C.</p>

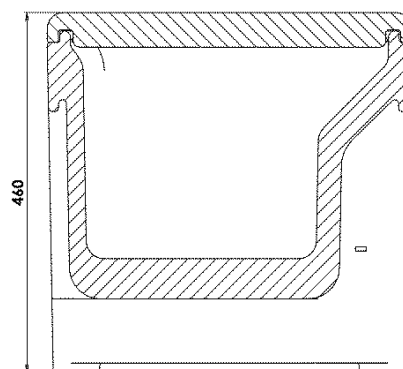
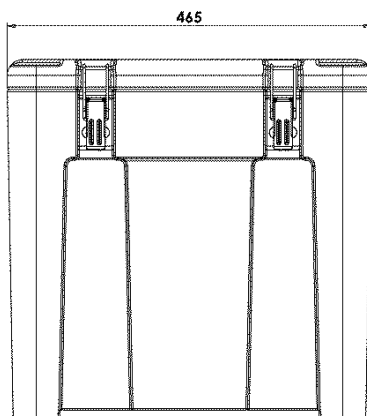
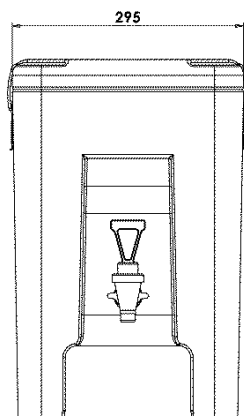

DATI TECNICI (mm)



ACCESSORI

Modello	Codice	Colore	Dim. esterne (mm)	Dim. interne (mm)	Capacità (litri)	Peso (Kg)
Kit canotto lungo	RRI175					0,1
Kit tappo	RRI018					0,04

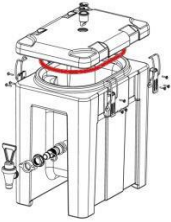
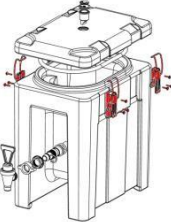
RICAMBI

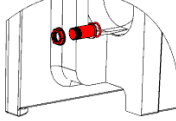
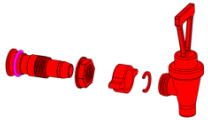
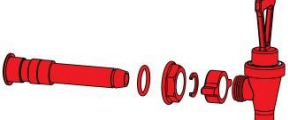
			
RRI022	RRI130	RRI031	RRI018
Kit guarnizioni	Kit chiusure inox	Kit valvola di sfiato per liquidi	Kit tappo per rubinetto
5 pezzi per confezione	4 pezzi per confezione	10 pezzi per confezione	2 pezzi per confezione
			
	RRI011	RRI175	
	Kit rubinetto completo	Kit rubinetto con canotto lungo	
	1 pezzo per confezione	1 pezzo per confezione	